



Автоматический жироуловитель

ИНСТРУКЦИЯ ПО УСТАНОВКЕ,
ЭКСПЛУАТАЦИИ И ОБСЛУЖИВАНИЮ

Модели D1, D2, D3, D4, D5



<https://cookpro.kz>
info@cookpro.kz
+7 (708) 53 53 843



ПРОИЗВЕДЕНО КОМПАНИЕЙ FM ENVIRONMENTAL

www.greaseguardian.com



Содержание

Как это работает	3	Трёхмесячное обслуживание .	15	
Размеры и спецификация	4	Выявление неисправностей	16	
Установка.....	5	Гарантия.....	18	
БЕЗОПАСНОСТЬ И				
ЭФФЕКТИВНОСТЬ				6
Настройка таймера	7	Приложения:		
ИНЖЕНЕРНЫЕ УСТАНОВКИ:		1. Применение специальных		
ВВОД В ЭКСПЛУАТАЦИЮ И		настроек контроллера	20	
ОБСЛУЖИВАНИЕ		2. Обзор цикла.....	21	
Обслуживание пользователем		3. Схемы	22	
14		4. D5 электрическая схема.....	23	

GREASE GUARDIAN (МОДЕЛИ D1-D5)

Автоматическая система жиросепарации Grease Guardian от компании FM Environmental – это система, сконструированная для отделения несвязанных жиров и масел из сточных вод. Отделенные жиры и масла захватываются внутри отсека из нержавеющей стали и автоматически удаляются системой. Только очищенная вода способна выйти через эту систему в сточный трубопровод. Каждый прибор также отделяет твердые остатки пищи в съемную корзину. Grease Guardian может быть использован в широком диапазоне условий – от ресторанов, столовых и кафе, до предприятий пищевой промышленности разнообразных направлений. Он может быть установлен непосредственно под связанными между собой мойками для посуды, предварительными мойками, комбинированными духовыми шкафами и воками.

Использование Grease Guardian гарантирует, что Вы исключите или минимизируете штрафы за грязные сточные воды за счет эффективного отделения и удаления жиров и масел. Кроме того, также снизятся или вообще будут исключены расходы на быстро растущие в цене фильтры и жиросепараторы. Собранные жиры и масла практически не содержат воду, поэтому они могут быть использованы местными компаниями по переработке отходов.

КАК ЭТО РАБОТАЕТ

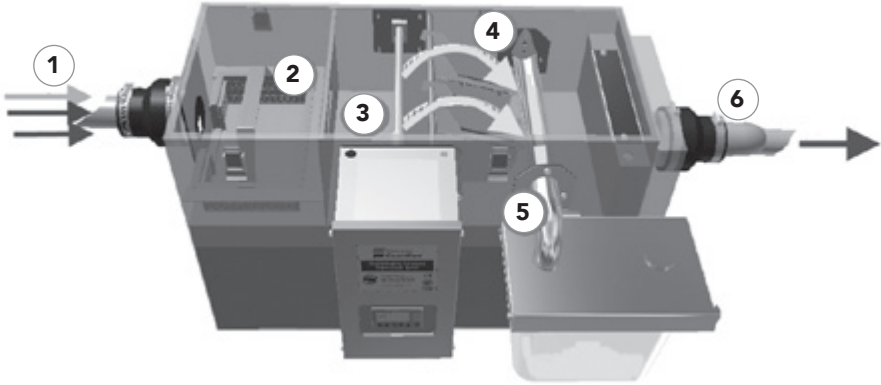

- 1 Жирные, грязные сточные воды входят в Grease Guardian.
- 2 Остатки твёрдой пищи попадают в фильтр – съёмную корзину для сбора твёрдых частиц.
- 3 Жир проходит в среднюю часть прибора через отверстия в стенке-экране, где попадает в ловушку. С помощью нагревательного элемента жир отделяется от сточных вод и всплывает на поверхность.
- 4 Сжиженный жир налипает на вращающиеся сепарирующие колеса.
- 5 Жир стекает вниз со скребка во внешний контейнер, из которого его можно легко удалить.
- 6 Очищенная вода проходит под стенкой-экраном, затем – в выходное отверстие.
- 7 Кухонные стоки поступают в систему водоотведения.

РАЗМЕРЫ ПРИБОРА И СПЕЦИФИКАЦИИ

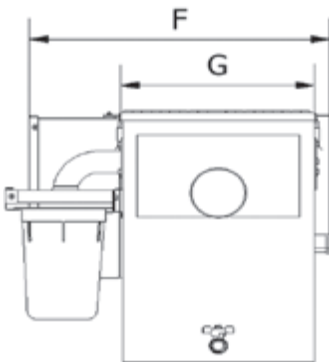
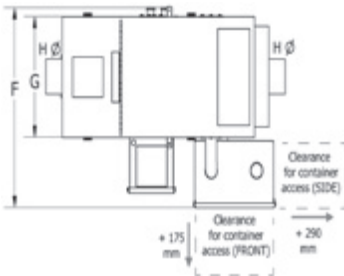
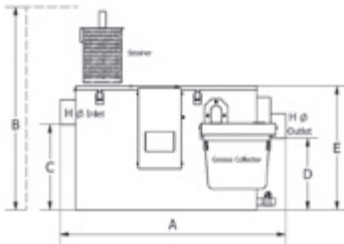

Right/Left Flow Optional.
All dimensions to be mirrored

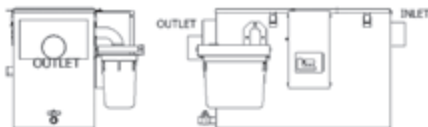

МОДЕЛЬ	(mm)							
	A	B	C	D	E	F	G	H
D1	640	500	150	150	330	520	310	60
D2	720	620	225	210	410	520	310	60
D3	840	705	310	260	450	520	310	90
D4	922	710	295	230	450	520	310	115
D5	1422	920	405	335	560	592	310	115

МОДЕЛЬ	D1	D2	D3	D4	D5
Гидравлич. поток, л/с	0.75	1.25	1.75	2.25	3.5
Емкость фильтра, литры	3	4	8	10	14
Емкость контейнера для жира, литров	3.5	4.5	4.5	4.5	11
Сбор жира, л/час базовая модель	2	2	4	4	12
Максимальный сбор жира, л/ч, улучшенный (3 колеса)	6	6	6	6	12

Материал корпуса (все модели)	Стандарт 16; Нерж. сталь 304; Зеркальная полировка
Материал корпуса (все модели)	25 Ватт, 230В, 50 Гц конденсатор 1.3 мкФ
Нагревательный элем. D1, D2	600 Ватт, 230В, Термозащита вкл.
Нагревательный элемент D3, D4	1000 Ватт, 230В, Термозащита вкл..
Нагревательный элем. D5	2000 Ватт Термозащита вкл..
Контроллер (все модели)	Программируемый Логический контроллер: Дисплей с подсветкой Входы 230 В ~ Выходы 230 В ~ Батареи

УСТАНОВКА

ЧАСТЬ I: ПРИМЕР ПОД МОЙКУ

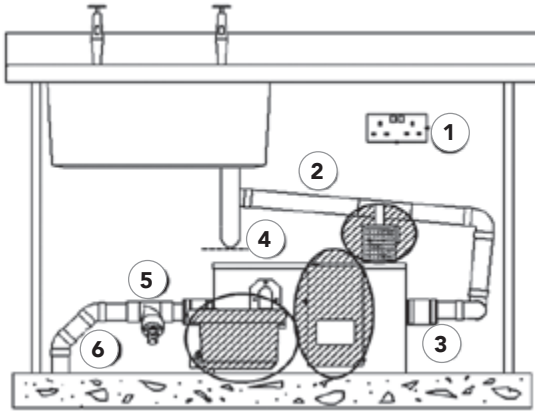

Устройства, которые могут быть связаны напрямую, включают раковины основные и для споласкивания, комбинированные печи, воки.



Необходим ежедневный допуск, не загромождать.

- ① Розетка 13 AMP, питание 230 В переменного тока с устройством защитного отключения 30мА. Устанавливать на расстоянии 2 метров от прибора Grease Guardian.
- ② На протяжении трубопровода между фиксатором и Grease Guardian должна быть, как минимум 1:100 часть, обеспечивающая свободное падение
- ③ Присоедините входное и выходное отверстия Grease Guardian к трубопроводу, используя 2 резиновые муфты (идут в комплекте).
- ④ Чтобы однооборотный сифон оставался на своем месте в раковине, между крышкой устройства и однооборотным сифоном должно быть 40мм свободного пространства
- ⑤ Носик пробоотборного клапана (при наличии) на выходной трубе должен быть под углом 45 градусов
- ⑥ Разводка труб на выходе Grease Guardian:
 - минимальный диаметр 50мм (2 дюйма)
 - 1:100 часть, обеспечивающая свободное падение отходов
 - расстояние не более 3 метров
 - содержит менее 3-х изгибов по 90 градусов

Если установка Grease Guardian непосредственно под раковиной и т.п. невозможна, прибор может быть установлен рядом с ней, с учетом электрических и сантехнических требований, указанных выше.

ЧАСТЬ 2: ПРОВЕРКА ПЕРЕД НАЧАЛОМ РАБОТЫ

1. Убедитесь, что прибор расположен на ровной поверхности и надежно подключен к системе водоотведения.
2. Убедитесь, что электрическая сеть водонепроницаема и оснащена автоматическим выключателем 30mA на случай нештатной ситуации.

Пункты 3 и 4 (ниже) должны быть выполнены Вашим представителем как часть ввода прибора в эксплуатацию:

3. Перед тем, как включить прибор убедитесь, что он заполнен водой до необходимого уровня: вода доходит до середины сепарирующего колеса.
4. Установите суточный таймер и нужную программу цикла в соответствии с инструкциями по установке таймера, представленными в этом руководстве. Соблюдайте все требования к обслуживанию, описанные в данном руководстве.

БЕЗОПАСНОСТЬ И ЭФФЕКТИВНОСТЬ

- Никогда не включайте прибор, если он не заполнен водой, согласно инструкции.
- Отключите прибор от питания, прежде чем начать работу с любыми электрическими компонентами.
- Прибор утратит эффективность, если его не обслуживать.
- Прибор предназначен только для того, чтобы собирать и удалять свободно плавающие жиры и масла.
- Корзина-фильтр защищает прибор от попадания твердых отходов. Чтобы обеспечить самую высокую эффективность и уменьшить количество отходов более мелких фракций, пожалуйста, установите в мойке ситечко для предварительной очистки стока.
- Не используйте вредные моющие средства для чистки прибора.
- Не устанавливайте прибор снаружи помещения.
- Не устанавливайте измельчитель перед входом в Grease Guardian
- Убедитесь, что прибор установлен на нужном уровне на полу или на подставке, если необходимо.
- Очистите засоры и трубы от жира прежде чем устанавливать Grease Guardian

GREASE GUARDIAN КОНТРОЛЛЕР

Программирование цикла

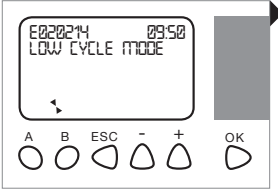

Внимание: если пользователь не внес собственных корректировок, заводские установки включают прибор с 8.00 до 12.00 ежедневно на МАЛЫЙ ЦИКЛ. Этого достаточно для небольших точек вроде гастрономов или ресторанов, рассчитанных меньше, чем на 50 человек. В иных случаях смотрите Приложение 1 в конце этой брошюры для рекомендуемых установок в Вашем конкретном случае

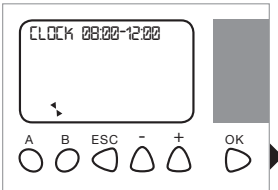

После включения машины на дисплее появится программная версия (в этом случае E для Европы и дата версии ДДММГГ). Там также будет отображаться текущее время и фабричный (стандартный) цикл.

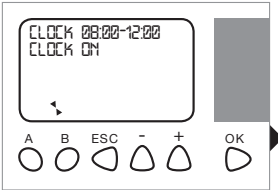

Чтобы поменять цикл, выберите одну или более из 4-х часовых программ: 08:00-12:00, 12:00-16:00, 16:00-20:00 и 20:00-00:00 одновременно нажимая кнопки ОК и А. Затем продвижение по временным слотам возможно при повторном нажатии кнопки А.

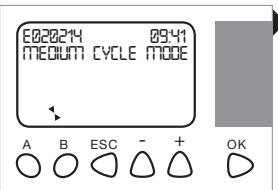

Любой временной промежуток может быть установлен на ВКЛ/ВЫКЛ при нажатии кнопки В. Для завершения нажмите ESC, чтобы вернуться к исходному виду экрана.

Наконец, при исходном виде экрана нажмите и удерживайте 1 секунду «-» или «+», чтобы точно настроить продолжительность цикла. Дисплей покажет 3 варианта настройки: МАЛЫЙ цикл СРЕДНИЙ цикл ИНТЕНСИВНЫЙ цикл

Смотрите Приложение 1 для рекомендуемых установок в Вашем конкретном случае.

Таймер показывает следующую информацию на различных стадиях цикла.

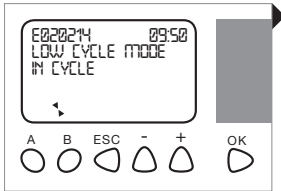

Во время цикла и нагревательный элемент и мотор, оба работают на подогрев жидкости, имеющейся в приборе и удаление жиров и масел. На главном дисплее мигает сообщение: IN CYCLE. Полная последовательность цикла показана в Приложении 2 для каждой опции, выбранной пользователем.

ДОПОЛНИТЕЛЬНЫЕ ФУНКЦИИ КОНТРОЛЛЕРА

Режим с выключенным нагревательным элементом

Когда сточная вода поступает в прибор горячей или если легкие масла всплывают и улавливаются, нагревательный элемент может не понадобиться. Учитывая это, есть опция работы циклов с отключенным нагревательным элементом. Эта функция также позволит сэкономить на счетах за электричество.

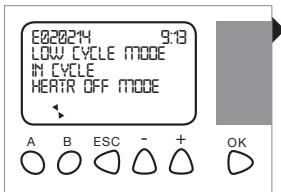

Чтобы отключить нагревательный элемент: при исходном виде экрана нажмите и удерживайте 10 или более секунд кнопку “B”. На дисплее вы увидите информацию, как на картинке слева. В этом режиме система работает при любом цикле лишь при включенном моторе, как при нормально заданном цикле.

Посмотрите внизу Приложения 2 для обзора временной последовательности для “HEATR OFF MODE”.

Чтобы вновь включить нагревательный элемент, просто удерживайте кнопку B снова в течение 10 секунд, пока не исчезнет надпись “HEATR OFF MODE”.

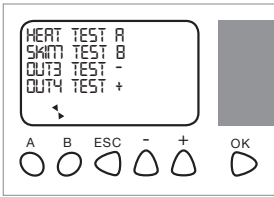

Тестовый режим

Проверка электрических компонентов может быть управляемой. Нажмите одновременно «-» и «+», чтобы войти с исходного вида экрана. Затем нажмите одну из ключевых кнопок тестового режима, чтобы активировать соответствующий процесс:

- Нажмите А, чтобы активировать нагревательный элемент.
 - Нажмите В, чтобы активировать мотор/колесо.
 - Нажмите «-», чтобы активировать Output 3
 - Нажмите «+», чтобы активировать Output 4
- Нажмите ESC, чтобы вернуться в главное меню.

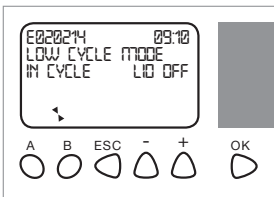

Предупреждение, что крышка снята

Если крышка с главного резервуара снята, то и мотор, и нагревательный элемент тут же автоматически прекратят работу в целях безопасности. На дисплее будет мигать предупреждение LID OFF, пока крышку не установят обратно. После этого питание мотора и нагревательного элемента будет восстановлено.

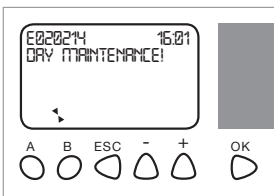

Ежедневное напоминание о необходимости обслуживания

Раз в 24 часа на дисплее будет мигать сообщение «DAY MAINTENANCE!». Нужно снять крышку, проверить и опорожнить корзину-фильтр. В это же время необходимо проверить контейнер для сбора жира, внутренний скребок и жёлоб для стока жиров. После закрытия крышки напоминалка обслуживания автоматически переустановится на следующие 24 часа.

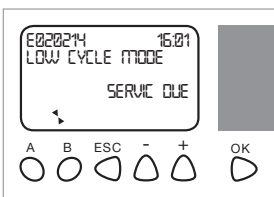

Ежеквартальное напоминание

Ежеквартальное напоминание
Прибор нуждается в периодическом обследовании и очистке квалифицированным персоналом. Для этого установлена напоминалка, как на рисунке. Пожалуйста, свяжитесь со своим сервисным инженером, когда эти слова (SERVIC DUE) появятся на экране. Напоминалка обычно мигает каждые 90 дней в соответствии с необходимостью очистки и обслуживания прибора.

ДОПОЛНИТЕЛЬНЫЕ УСТАНОВКИ КОНТРОЛЛЕРА: СБРОС ВРЕМЕНИ и 7-ДНЕВНАЯ УСТАНОВКА

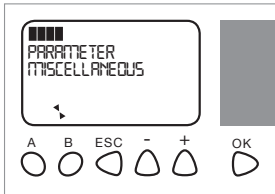

Установка времени дня

Чтобы войти на картинку дисплея, как указано слева, нажмите одновременно ОК и ESC. Выберите “Miscellaneous”, используя кнопки «-» или «+», потом нажмите ОК.

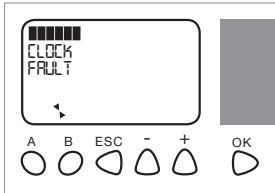

Используйте кнопки «-» и «+», чтобы выбрать на мигающей панели дисплея надпись “CLOCK”. Нажмите ОК для подтверждения.

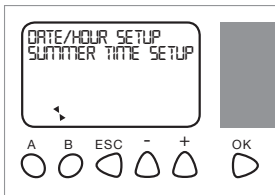

а затем используйте кнопки «-» и «+», чтобы выбрать “DATE/HOUR SETUP” и нажмите ОК.

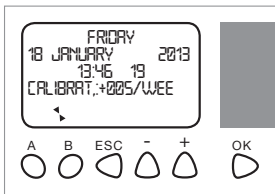

Используйте кнопки «-» и «+», чтобы выбрать на мигающей панели дисплея время (часы и минуты). Войдите и измените эти цифры, нажав ОК, потом используйте «-» и «+», чтобы увеличить/уменьшить данные. Нажмите ОК для подтверждения новых данных. Нажмите ESC, чтобы сохранить параметры и вернуться к исходному виду экрана.

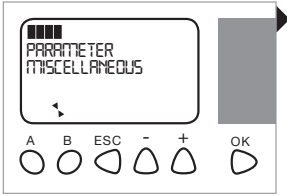

7-дневный ON/OFF контроль

Чтобы войти на картинку дисплея, как указано слева, нажмите одновременно ОК и ESC. Выберите "Parameter" используя кнопки «-» или «+», потом нажмите ОК.

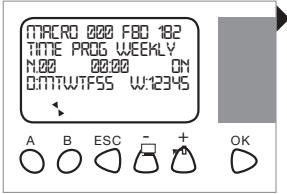

Вот что покажет дисплей (картинка слева). Теперь используйте только кнопку "-", двигая курсор до блока "D:MTWTFSS" (дни недели). То Для доступа к конкретному дню нажмите ОК. Затем нажмите "-", чтобы отменить любой день. Нажатие кнопки ОК подтверждает отмену и двигает курсор к следующему дню. Добравшись до последнего дня, S (воскресенье), нажмите ОК для окончательного подтверждения.

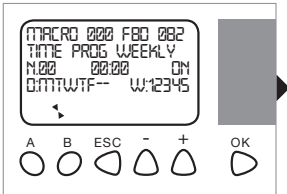

Пример: Контроллер запрограммирован на отключение (OFF) в выходные дни; дисплей будет выглядеть, как на картинке слева. Нажмите ESC чтобы вернуться к исходному виду экрана.

ИНЖЕНЕРНЫЕ УСТАНОВКИ: ВВОД В ЭКСПЛУАТАЦИЮ И ОБСЛУЖИВАНИЕ

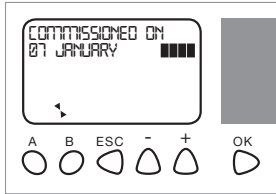

Регистратор даты ввода в эксплуатацию

Основной справочный экран используется для регистрации даты ввода в эксплуатацию прибора. Данные на экране могут быть проверены и изменены в любое время, если зайти в меню, как показано на рисунке.

Как проверить:

При исходном виде экрана одновременно нажмите кнопки ОК и "B". День, месяц и год появятся на экране. Нажмите ESC, чтобы вернуться к исходному виду экрана после проверки.

Как изменить:

Выберите день, месяц и год на дисплее, нажав кнопки «->» или «+>», чтобы выбрать нужное на мигающей панели дисплея. Чтобы работать с конкретным значением, нажмите ОК. Иконка на дисплее потемнеет. Затем используйте кнопки «->» и «+>», чтобы увеличить или уменьшить дату. Когда нужное значение установлено, нажмите ОК для подтверждения, а потом переместитесь к следующему значению и повторите. В завершение нажмите ESC, чтобы вернуться к исходному виду экрана.

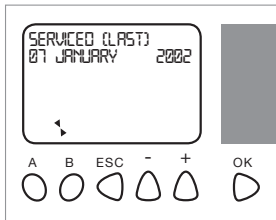

Регистратор даты последнего обслуживания прибора

Основной справочный экран используется, чтобы зарегистрировать дату последнего обслуживания прибора (SERVICED LAST). Этот экран можно проверить или поменять в любое время, войдя в меню, как показано.

Как проверить:

При исходном виде экрана одновременно нажмите кнопки ОК и "B". Затем снова нажмите кнопку "B", чтобы войти в сервисное меню. Появится день, месяц и год последнего обслуживания прибора. Нажмите ESC, чтобы вернуться к исходному виду экрана после проверки.

Как изменить:

На экране с надписью “serviced (last)” выберите день, месяц или год нажатием кнопок «-» или «+», чтобы выбрать нужное на мигающей панели дисплея. Чтобы работать с конкретным значением, нажмите ОК. Иконка на дисплее потемнеет. Затем используйте кнопки «-» и «+», чтобы увеличить или уменьшить значение. Когда нужно значение установлено, нажмите ОК для подтверждения, а потом переместитесь к следующему значению и повторите. В завершение нажмите ESC, чтобы вернуться к исходному виду экрана.

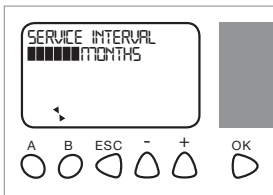

Напоминатель необходимости обслуживания. Установка интервалов.

Эта функция позволяет установить интервал для мигающей на экране напоминки о необходимости обслуживания. Параметр интервала может быть настроен с периодичностью от 0 до 12 месяцев. Заводские настройки по умолчанию: 3 месяца. Без напоминания: Настройка интервала на значение «0» блокирует функцию напоминания.

Как проверить:

При исходном виде экрана одновременно нажмите кнопки ОК и “B”. Затем дважды нажмите кнопку “B”, чтобы войти в сервисное меню. На экране появится существующий интервал (в месяцах). Нажмите ESC, чтобы вернуться к исходному виду экрана после проверки.

Как изменить:

На экране с надписью “service interval” выберите месяц, нажав ОК. Иконка на дисплее потемнеет. Затем используйте кнопки «-» и «+», чтобы увеличить или уменьшить количество месяцев. Когда нужно значение установлено, нажмите ОК для подтверждения. В завершение нажмите ESC, чтобы вернуться к исходному виду экрана.

Примечание: Сброс сигнала напоминания об обслуживании.

Отменить мигающее сообщение с напоминанием об обслуживании после завершения обслуживания: В меню выбора интервала между обслуживаниями удерживать в течение 5 секунд кнопку A. Сообщение будет отменено и произойдет сброс для настройки следующего интервала.¹³

ОБСЛУЖИВАНИЕ

ежедневно



Снимите крышку и высыпьте содержимое корзины-фильтра в мусорное ведро. Верните корзину на место и закройте крышку.



Опорожните контейнер для жира в бочонок или в пластиковый пакет. Собранный жир (в пакете) можно выбросить в мусорное ведро или передать компании по переработке



Откройте крышку, извлеките. Очистите и установите обратно скребки.



Используйте щётку, чтобы очистить жиры и отложения с внутренней и внешней поверхности трубы

Каждую неделю



Заполните мойки чистой водой и спустите воду, чтобы она прошла через прибор. Это поможет сохранить воду в резервуаре прибора чистой. Всегда старайтесь обеспечить необходимый уровень воды в приборе – до колес-сепараторов.

ЕЖЕКВАРТАЛЬНОЕ ОБСЛУЖИВАНИЕ

Сервисная компания

ВНИМАНИЕ!

В дополнение к ежедневному и еженедельному обслуживанию все приборы Grease Guardian должны проходить сервисный контроль каждые 3 месяца. Невыполнение этого обслуживания это обслуживание мог может привести к ухудшению работы прибора или к системному сбою.

Обслуживание будет состоять как минимум из следующих шагов:

Очищение прибора:

Удалить налипшую на стенки и осевшую на дно грязь. Также каждый раз должна быть произведена полная инспекция и очистка нагревательного элемента.



Контроль всех

изнашиваемых частей

Включает резиновую часть скребка, прокладку ограничителя потока во входном отверстии и прокладку крышки прибора. Заменить изношенные части, если необходимо.

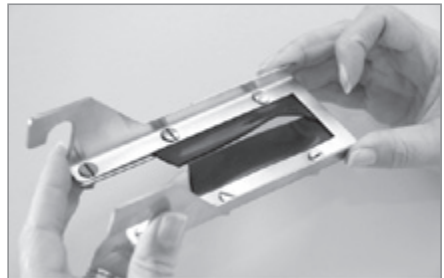

Проверка электрических частей

Включает проверку контроллера, нагревательного элемента и мотора. При необходимости осуществляется оптимизация компонентов.



ВЫЯВЛЕНИЕ НЕИСПРАВНОСТЕЙ

ПРОБЛЕМА: Не происходит сбор жира

Включено ли питание?

Проверьте, включено ли питание и верно ли установлены настройки питания. Проверьте главные соединения. Если прибор включен, но не работает, проверьте предохранители или свяжитесь с Вашим поставщиком.

Очищены ли съёмные части?

Уберите крышку и очистите любые загрязнения, которые могут быть на скребках, сточном жёлобе или в сливном отверстии. Убедитесь, что скребки правильно закреплены над сепарирующими колёсами. Замените изношенные скребки.

Проверьте циклы сбора жира и нагревательный цикл

Циклы сбора жира и нагревательный цикл Grease Guardian должны быть установлены для удаления собранного жира. Убедитесь, что циклы были правильно установлены согласно инструкции.

(Нагревательный элемент) резервуар прибора должен прогреваться (примерно 25 мин). Если резервуар не прогревается, нужно проверить нагревательный элемент. Для этого свяжитесь со своим сервисным инженером.

(Сепарирующее колесо) после прогрева резервуара в течение 25 минут, убедитесь, что слышен звук вращающегося колеса. Если слышен звук работающего мотора, но колёса не крутятся, проверьте оси и привод, соединяющий мотор с колёсами. Если мотор не включается, то он должен быть осмотрен квалифицированными специалистами для возможной замены.

Убедитесь, что скребки установлены надёжно

Поместите скребки над колесом и укрепите их. Если резиновые детали повреждены из-за долгого использования, замените их.

Проверьте магнитный замок и выключатель

Безопасный магнитный выключатель Вы найдете на пульте управления, тогда как сам магнит прикреплен к крышке Grease Guardian. Проверьте, что магнит крышки не поврежден. Убедитесь, что расстояние между магнитом и панелью управления не более 10 мм для правильного контакта.

Проверьте крышку

Прибор не будет работать, если крышка снята или закрыта неправильно.

ПРОБЛЕМА: Избыточное количество воды в контейнере для сбора жира

Проверьте настройки времени циклов

Проверьте настройки таймера цикла для дополнительного времени “ВКЛ”. Уменьшите длину цикла, как рекомендуется в настройках таймера в этой инструкции. Check the timer cycle settings for excessive “ON” time. Прибор не должен интенсивно работать после того, как жир и масла были собраны.

Проверьте поток воды

Чрезмерный поток воды может просочиться в контейнер. Убедитесь, что напор воды не превышает номинальный поток и на выходе прибора отсутствуют засоры.

ПРОБЛЕМА: Из прибора идет пар

Эффект сифона

Это результат пониженного уровня воды в приборе, вызванного «эффектом сифона». Это происходит при установке, когда сточная труба прибора установлена неверно. В этом случае немедленно выключите прибор и проконсультируйтесь с сантехником или поставщиком.

ПРОБЛЕМА: Из прибора выливается вода

Была ли очищена корзина-фильтр?

Если вода течёт из входного отверстия. Возможно, необходимо опорожнить корзину-фильтр. Выньте ее, очистите и поставьте обратно. Убедитесь, что напор воды не превышает номинальный поток и на выходе прибора отсутствуют засоры.

Нужно ли заменить входную прокладку?

Общее переполнение резервуара может также быть результатом износа прокладки входного отверстия или засорения выходного. Поменяйте прокладку и почистите возможный засор на выходе прибора.

Возможно, со временем накопился осадок?

С течением времени грязный осадок может накапливаться на дне прибора и блокировать поток, поступающий в выходное отверстие. Убедитесь, что прибор очищен, как положено по инструкции.

ПРОБЛЕМА: Возник запах

Было ли проведено обслуживание?

Убедитесь, что обслуживание проведено так, как описано в данной инструкции. Убедитесь, что прибор почищен, как положено по инструкции.

ГАРАНТИЯ

Компания FM Environmental гарантирует пользователю, что оборудование, произведенное ею и используемое по назначению и в целях, для которых оно предназначено должны работать без дефектов материалов и конструкции в течение 1 года.

- a) Гарантийный период начинается со дня поставки товара пользователю или со дня ввода прибора в эксплуатацию при условии, что акт о вводе прибора в эксплуатацию или любой другой документ, подтверждающий начало работы прибора, будет составлен в течение 3-х месяцев с момента поставки оборудования.
- b) Все гарантийные заявления должны быть обработаны поставщиком, у которого было приобретено оборудование. Поставщик будет взаимодействовать с покупателем посредством гарантийных заявлений и предоставит все необходимые оригинальные запчасти для Grease Guardian.
- c) Если Ваш поставщик по каким-то причинам больше не может выполнять свои обязательства, пожалуйста, свяжитесь с компанией FM Environmental Limited и подробно опишите проблему, представив документы о покупке или вводе прибора в эксплуатацию, чтобы Ваш запрос был обработан без задержки.
- d) Любое гарантийное заявление может относиться только к конкретной части, которая определено вышла из строя и которой будет обеспечена замена, но не может быть расширено до заявления в отношении замены всего прибора.
- e) FM Environmental Ltd обеспечит поставщика любыми запчастями в соответствии с утвержденным заявлением, после возвращения неисправных запчастей.
- f) Все сменные части имеют 60-дневную гарантию. Чистые запчасти с дефектами должны быть возвращены в FM Environmental в течение гарантийного периода с подтверждением покупки и предоплатой стоимости перевозки для гарантийной оценки. По выбору FM Environmental, основанному на гарантийной оценке, компания может отремонтировать или заменить дефектную часть. Все детали, которые могут быть возвращены, должны иметь серийный номер прибора, с которого они были сняты, а также идентификационный товарный номер, выданный FM Environmental.
- g) Гарантия считается недействительной, если прибор был поврежден пользователем или использован не по назначению или небрежно, по причине заливания прибора, его переделки, неправильной установки, неправильного ежеквартального обслуживания (4 раза в год), небрежности в уходе, неверного электрического обслуживания, установки и/или использования с не включенным таймером или по любым другим причинам, не связанным с дефектами материалов и конструкции. Оборудование должно быть установлено в соответствии с рекомендациями производителя. Эта гарантия считается недействительной, если поток воды превышает норму. Приборы FM Environmental предназначены только для удаления свободных (нерастворенных) жиров и отходов. Приборы FM Environmental не удаляют эмульсированных жиров и масел. FM Environmental не отвечает за повреждение прибора, произошедшие по причине затопления, наводнения, неполадок в сети электропитания, неполадок в насосной станции, внешних водных потоков и других причин повреждения от воды. Эта гарантия считается недействительной, если серийный номер прибора был удален или изменен. FM Environmental не заменяет электрические запчасти, которые были установлены

в подвальных помещениях. Эта гарантия считается недействительной, если установка и применение прибора не соответствует соглашению между пользователем и FM Environmental,

- h) FM Environmental не предоставляет никаких других гарантий и утверждений, явных или подразумеваемых, включающих, но не ограничивающих любые подразумеваемые гарантии или товарное состояние и любые подразумеваемые гарантии пригодности или работы для специфических целей.
- i) Единственное и исключительное средство относительно вышеупомянутой ограниченной гарантии и относительно любого другого требования, касающегося дефектов или любого другого состояния или использования прибора, поставляемого FM Environmental, однако послужившее причиной и основанное на гарантии, небрежности, договоре, строгой ответственности или любом другом предположении ОГРАНИЧЕНО ремонтом или заменой запчасти или прибора, исключая стоимость работ или любых других расходов по удалению или установке упомянутой запчасти или прибора, или по выбору FM Environmental, возвращением покупной стоимости. Уведомление о любых подобных претензиях должно быть представлено в FM Environmental в течение 15 месяцев после дефектной установки и/или использования прибора.
- j) Компания FM Environmental ни в коем случае не будет ответственной за специальный, прямой или косвенный, случайный, персональный, материальный ущерб или за косвенные убытки, включенные, но не ограниченные потерей пригодности или выгоды или прерыванием деловой деятельности. FM Environmental не уполномочивает своих представителей или любого другого человека принимать любую ответственность в связи с продажей ее товаров. FM Environmental не дает гарантий, явных или подразумеваемых, относительно запчастей, принадлежностей, компонентов или других товаров, поставляемых не FM Environmental. Изменение и/или замена предоставляемых FM Environmental запчастей, узлов, аксессуаров включая электрические и/или механические компоненты, освобождает FM Environmental от гарантии.

10-ЛЕТНЯЯ ГАРАНТИЯ НА РЕЗЕРВУАР ИЗ НЕРЖАВЕЮЩЕЙ СТАЛИ GREASE GUARDIAN

Компания FM Environmental гарантирует пользователю, что поставляемый ею главный резервуар (место, где происходит главный процесс жирослабления), используемый по назначению, должен работать без дефектов материала и конструкции в течение 10 ЛЕТ. Эта гарантия недействительна, если прибор будет поврежден клиентом в результате неблагоразумного пренебрежительного использования, неправильной установки, небрежного обслуживания или установки или в силу иных причин, не проистекающих из дефектов материала или конструкции. Гарантия также будет недействительна, если обнаружится, что резервуар из нержавеющей стали был в прямом контакте с медью, латунью или коррозионными химикатами (кислыми и щелочными), засоленной водой (PPM > 1000) в течение значительного периода.

ПРИЛОЖЕНИЕ 1

Средняя жировая нагрузка	Интенсивная жировая нагрузка	Рекомендуемые программы: Количество временных интервалов (TS) и режим цикла Модели скиммеров с 1 или 2 барабанами.	
		1 колесо	2 колесо
Блюд в день			
50	35	1xTS СРЕДНИЙ	1xTS МЕДЛЕННЫЙ
100	70	1xTS СРЕДНИЙ	1xTS МЕДЛЕННЫЙ
150	105	1xTS СРЕДНИЙ	1xTS МЕДЛЕННЫЙ
200	140	1xTS максимум	1xTS СРЕДНИЙ
250	175	1xTS максимум	1xTS СРЕДНИЙ
300	210	2xTS максимум	1xTS СРЕДНИЙ
350	245	2xTS максимум	1xTS максимум
400	280	2xTS максимум	1xTS максимум
450	315	3xTS СРЕДНИЙ	2xTS СРЕДНИЙ
500	350	3xTS СРЕДНИЙ	2xTS СРЕДНИЙ
550	385	3xTS СРЕДНИЙ	2xTS СРЕДНИЙ
600	420	3xTS максимум	2xTS максимум

Средняя жировая нагрузка (MEDIUM):

Кафе, пиццерия, магазин с горячей едой (не жареной), кафетерий (без приготовления еды), японский ресторан, семейный фаст-фуд ресторан (одноразовая посуда), греческий ресторан, школа (изготовление еды за пределами школы/кейтеринг)

Интенсивная жировая нагрузка (HIGH): (в основном, приготовление пищи на месте с использованием обычной посуды)

Ресторан, ресторан при гостинице, больница, кафетерий, семейный ресторан (обычная посуда), элитный ресторан, Стейк-хаус, ресторан китайской, мексиканской или индийской кухни, рыбный ресторан, ресторан с фритюром, магазин с горячей едой (с использованием жарки), барбекю ресторан, школа (приготовление еды в самой школе)

Вариант установки 1

Основан на подаче горячих блюд (не жареных) для обслуживания 35 клиентов. Используется Grease Guardian с одним сепарирующим колесом.

Рекомендуемые установки: 1 x medium (средняя установка). Установите 1 (один) временной слот в день (например: 8:00-12:00) и установите главный экран на средний режим (MEDIUM MODE). Посмотрите пошаговую установку контроллера в этой инструкции.

Вариант установки 2

Основан на семейном ресторане (обычная посуда) до 300 блюд. Используется Grease Guardian с двумя сепарирующими колесами.

Рекомендуемая установка: 2 x medium (средняя установка). Установите 2 временных слота в день (например: 8:00-12:00 и 16:00-20:00) и установите главный экран на средний режим (MEDIUM MODE). Посмотрите пошаговую установку контроллера в этой инструкции.

ПРИЛОЖЕНИЕ 3: D1-D4 электрическая схема

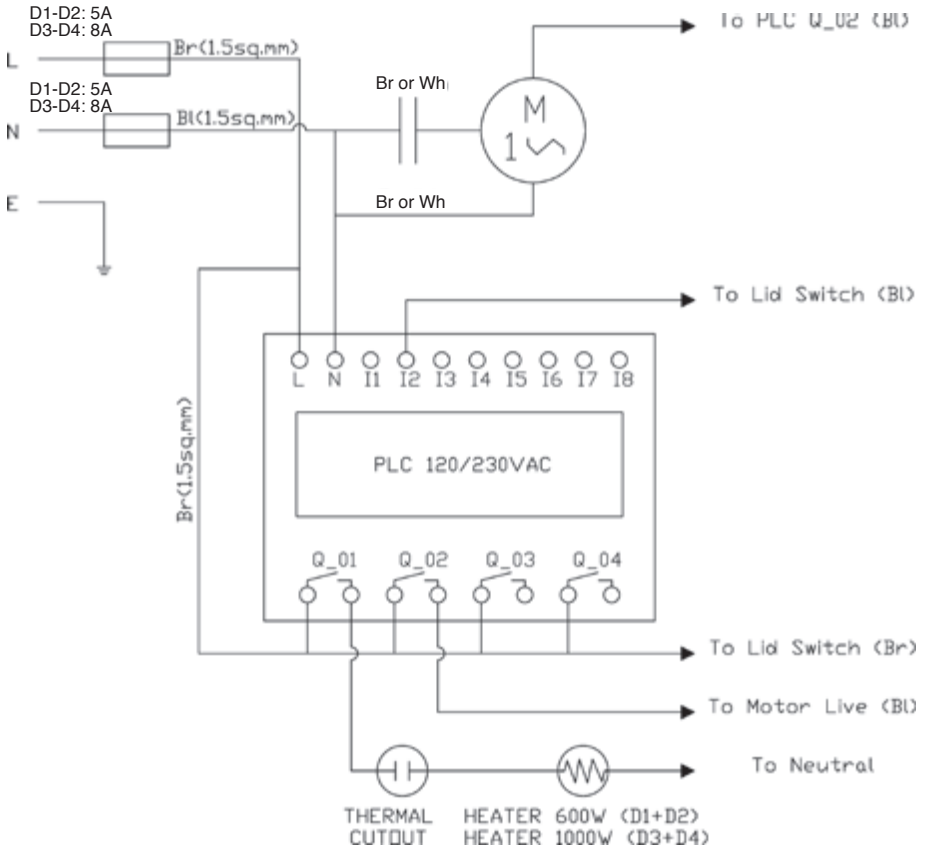



**ГОЛОВНОЙ ОФИС
FM Environmental Ltd**

Greenbank Industrial Estate
Newry, BT34 2QX, N, Ireland

Телефон: +44 [0] 28 302 66616
From ROI Call: 048 302 66616
Факс: +44 [0] 28 302 63233
Email: gg@fmenvironmental.com

**www.fmenvironmental.com
www.greaseguardian.com**

**ОФИС НА МАЛЬТЕ
FM Environmental [Malta] Ltd**

Water Technology House
A15B Industrial Estate Marsa, Malta

Телефон: +356 2122 6172/3
Факс: +356 2122 6171
Email: fmmalta@fmenvironmental.com

